

Baaske Netzwerkisolator

MI 1005

10/100/1000 MBit/s



Gigabit- Netzwerkisolator für die galvanische Trennung elektrischer Geräte.

Mit dem Netzwerk Isolator MI 1005 steht eine flexible und einfache Möglichkeit zur Verfügung, die Netzwerkschnittstelle zwischen Geräten sofort galvanisch zu trennen. In weniger als 5 Sekunden sind Anwender, Inventar und Dritte vor gefährlichen Ableitströmen geschützt, die über das Datennetz fließen können. Der Netzwerkisolator MI 1005 unterbindet zuverlässig Potenzialausgleichsströme und schützt vor Überspannungen, die aufgrund von Installationsfehlern, Umwelteinflüssen wie Blitzen oder Feuchtigkeit, Einschaltströmen oder elektrostatischen Entladungen entstehen können. Zusätzlich bietet der 5 kV RJ-45 Netzwerkisolator eine herausragende Dämpfung und agiert bei einer Streckenlänge von 100m nahezu verlustfrei im Datennetz. Dies ermöglicht den Einsatz mehrerer MI 1005 Netzwerkisolatoren in einem Netzwerk, ohne eine wahrnehmbare Beeinträchtigung der Datenperformance.

Einsatz in der Medizintechnik: Gemäß der Norm IEC EN 60601-1 für medizinisch elektrische Geräte und Systeme schützt der MI 1005 die Netzwerkschnittstelle durch zwei unabhängige Schutzmaßnahmen (2 MOPP) zum Patienten und die Netzwerkverbindung wird sicher galvanisch getrennt.

Vorteile

- › Einfache Handhabung – keine Installation erforderlich
- › Kompakt und universell einsetzbar
- › In weniger als 5 Sekunden sind Patient, Anwender und Inventar vor Ableitströmen geschützt
- › Keine fest montierten Kabel – defekte Netzwerkkabel erfordern keinen neuen Isolator
- › Leichtes und widerstandsfähiges Gehäuse – für jedes System mit einem Netzwerkanschluss
- › Günstig in der Anschaffung und effizient im Betrieb – benötigt keine eigene Stromversorgung

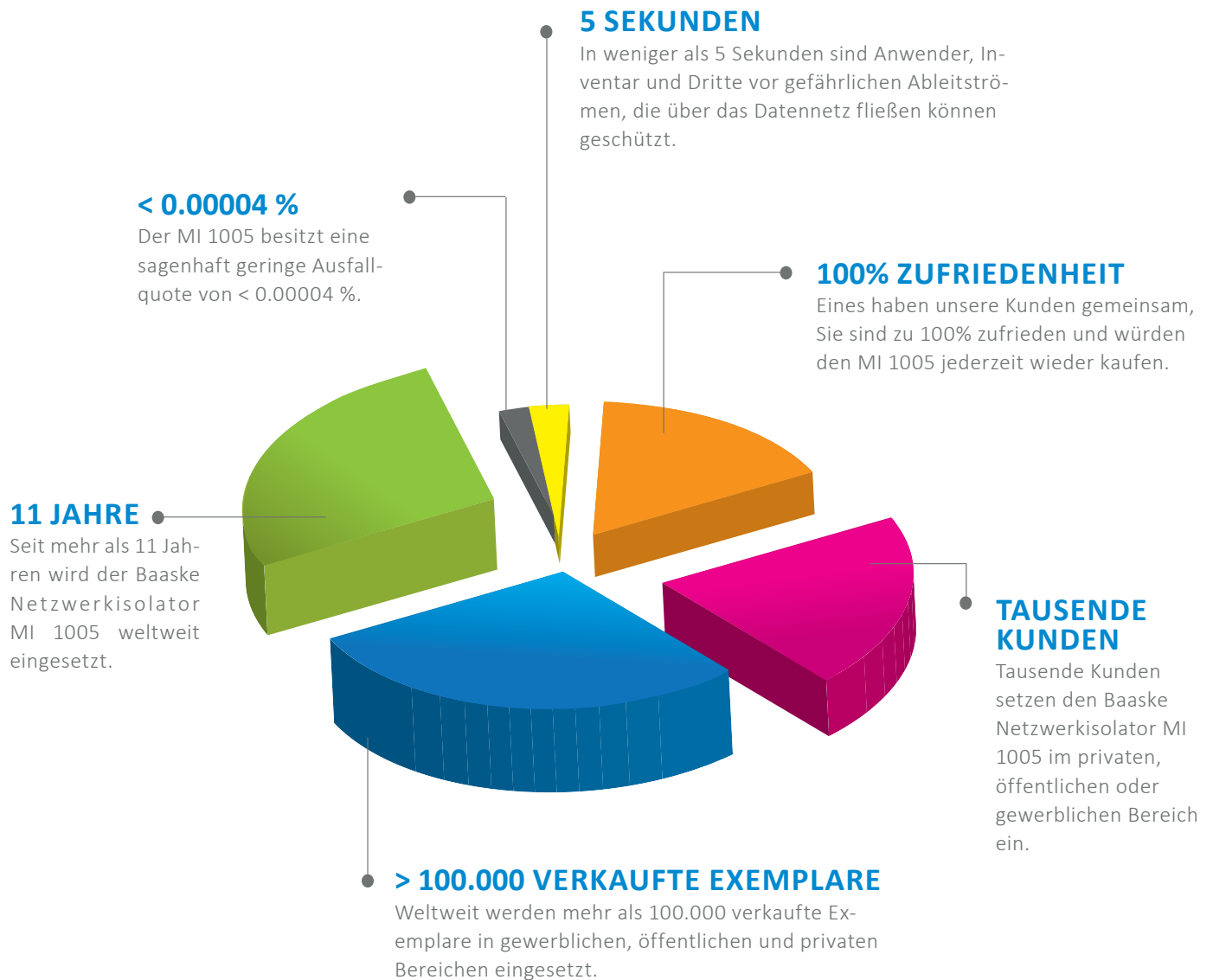

Normen und Zertifikate

Bezeichnung	
UL Recognized Component	✓
IEC 60601-1	:2005/AMD1:2012/AMD2:2020 Edition 3.2 (ausgenommen Abschnitt 17 - EMV)
IEC 60601-1-2	:2015 (Fourth Edition)
Niederspannungsrichtlinie	2014/35/EU
EMV-Richtlinie	2014/30/EU
RoHS	✓
SVHC / REACH	✓
Bleifrei	✓

Einsatzgebiete

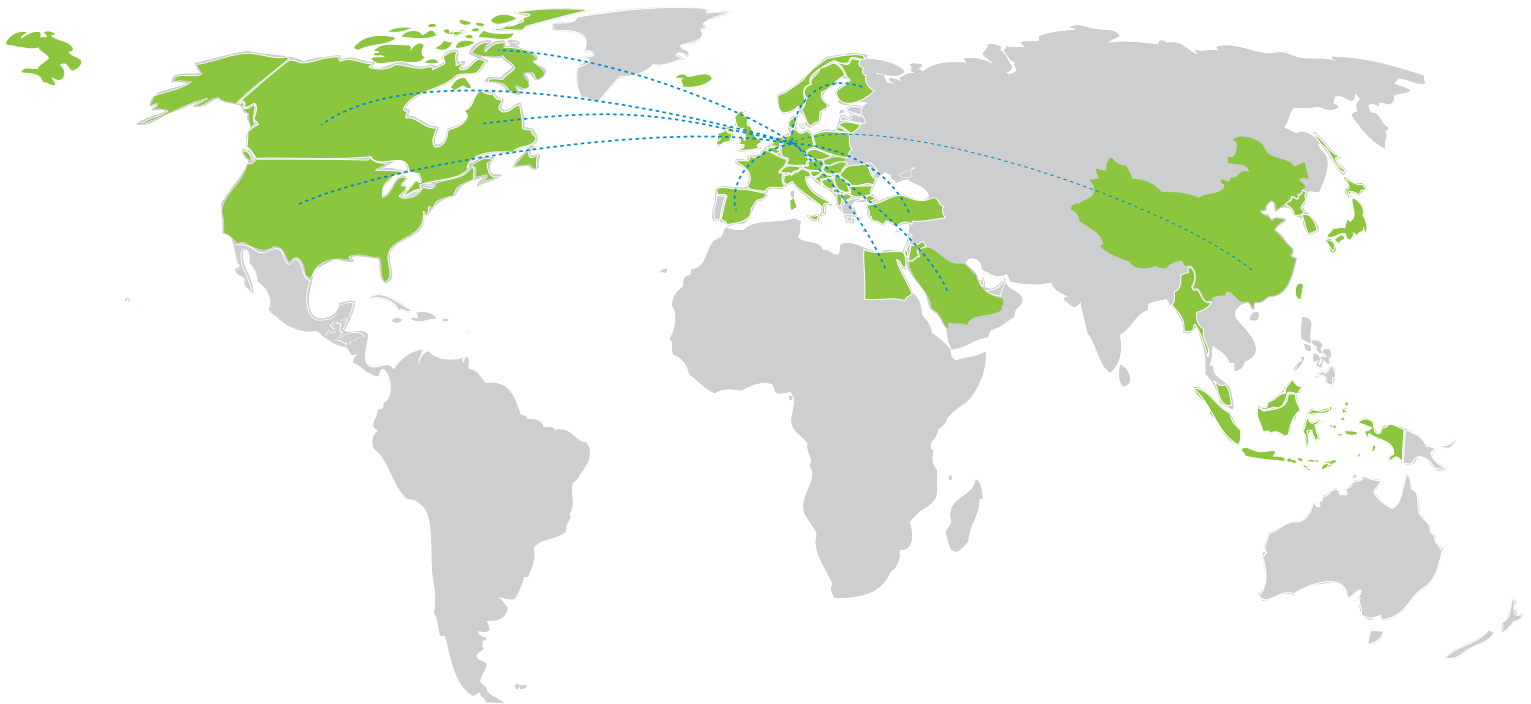

In mehr als **30 Ländern** wird der Baaske **Netzwerkisolator MI 1005** im privaten, öffentlichen oder gewerblichen Bereich eingesetzt. Er schützt elektrische Geräte zuverlässig vor zu hohen Spannungen, Masseschleifen und Signalrauschen aus der Netzwerkleitung. Die übliche Anwendungsgebiete sind:

Anwendungsgebiete



In der Medizin: Die Netzwerkisolatoren MI 1005 schützen Patienten, medizinische Geräte und Anwender normengerecht vor zu hohen Ableitströmen die über das Daten-netz fließen können.

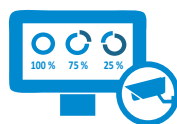

Mess- und Überwachungseinrichtungen: Schützt empfindliche Mess- und Überwachungseinrichtungen, die über Ethernet-Schnittstellen mit einer Leitstelle in Verbindung stehen, sicher vor Störspannungen und Potentialdifferenzen.

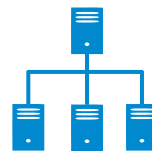

Serversysteme / Gebäudetechnik: Um Ausfälle oder Potentialausgleichsströme zu vermeiden schützen Netzwerkisolatoren Serversysteme, die über große Entfernungen mittels Kupferverkabelung verbunden sind.



Audioanwendungen: Netzwerkisolatoren schützen zuverlässig vor Überspannungen, niederfrequenter Wechsellspannungen (Netzbrummen) und beseitigen Störgeräusche im Klang.

Bauarten und technische Details



Technische Daten	Flexibel	Komplett-Set	Einbauisolator	Wandmontage
Bezeichnung	Netzwerkisolator MI 1005	Netzwerkisolator MI 1005 Retail	MI 1005 E Medical Build In Isolator	Netzwerkisolator MI 1005 MB
Gehäusefarbe	lichtgrau	lichtgrau	ohne Gehäuse	cremeweiß
Abmessungen (L x B x H)	65x29x23 mm	65x29x23 mm	51x23,4x18.2 mm	81x81x57 mm
Gewicht ca.	50 g	50 g	20 g	106 g
Betriebsart	Dauerbetrieb	Dauerbetrieb	Dauerbetrieb	Dauerbetrieb
Spannungsfestigkeit	5000 V 50/60 Hz über 1 Min.			
Datendurchsatz	10/100/1000 MBit/s			
Anschlüsse	2x RJ45 Ein/Ausgang			
Netzwerk-spezifikationen	IEEE 802.3ab 10/100/1000-BaseT; Twisted-Pair; auto-conf (verhält sich völlig transparent im Netzwerk)			
Material	UL94V-0 / RoHS konform / REACH			
Produkt Rating (UL)	passive, elektronische Bauelemente, Isolationsgrad DI (300 V AC / 400 V DC) getestet bei 5 kV AC			
Betriebsdauer zwischen Ausfällen	0,21 x 10 ^ 8 (1 Fehler in 21 000 000 Std.)			
Rückflussdämpfung	min. 10 dB			
Einfügedämpfung	max. 1,1 dB			
Standards	IEC 60601-1:2005/AMD1:2012/AMD2:2020 Ed. 3.2; EN 60601-1-2 2015 (Fourth Edition);UL 60601 (UL Listed E504923-D1000); IEEE 802.3ab			
Temperatur	-10 °C bis +85 °C (Betrieb/Lagerung/Transport)			
Relative Luftfeuchte	10 % bis 90 % (nicht kondensierend (Betrieb/Lagerung/Transport))			
Luftdruck	700 hPa bis 1060 hPa (Betrieb/Lagerung/Transport)			
Schutzart	IPX0			
Garantie	5 Jahre			
Lieferumfang	Netzwerkisolator MI 1005	Netzwerkisolator MI 1005, Patch Kabel 25 cm, Handbuch, Umverpackung und Seriennummer	MI 1005 E Medical Build In Isolator	1x Montageplatte; 1x Abde- ckung; 1x Rahmen; 1x MI 1005 E Medical Built In Isolator; 1x Halteplatte; 1x Harting PushPull; 2x Schrauben; 2x Mutter; 1x Montageanleitung; 1x Handbuch
Art-Nr.	2005674	2006484	2006633	2007704

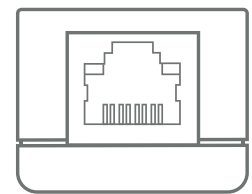
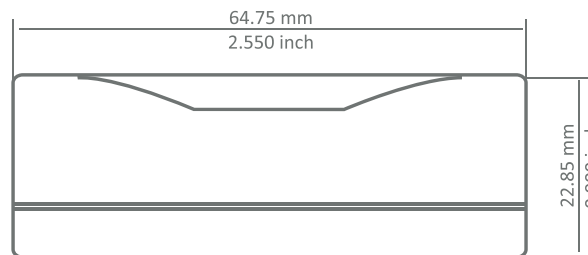
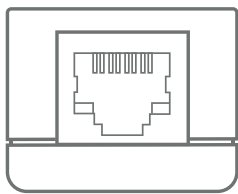
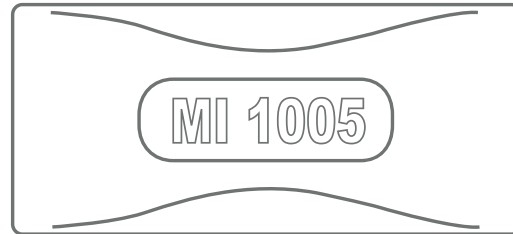

Netzwerkisolator MI 1005

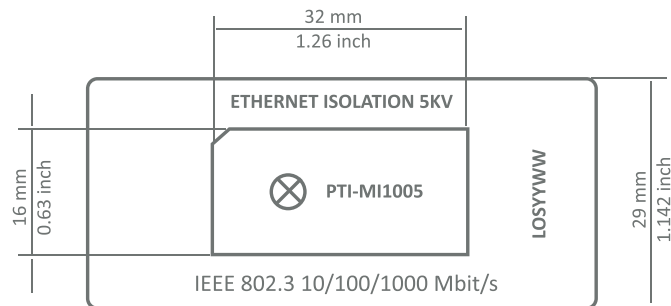

Schaltkreis

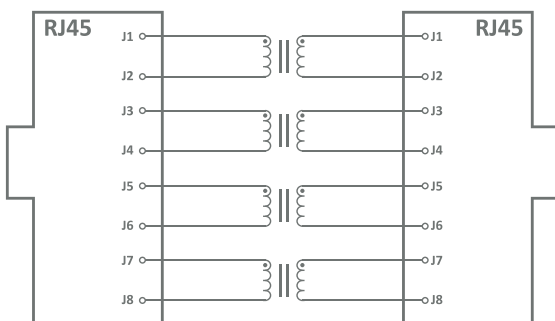

Netzwerkisolator MI 1005

Frequenzbereich MI 1005

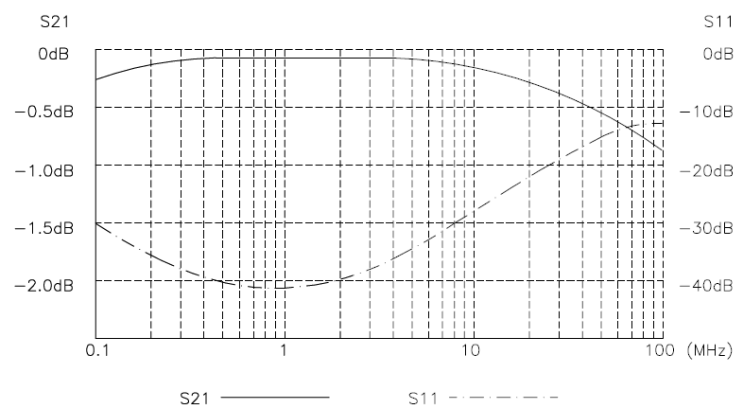

Optionales Zubehör

MI 1005 Halterung incl. Hutschienenadapter

Für die Befestigung des MI 1005 auf einer beliebigen ebenen Oberfläche oder auf einer 35 mm - Hutschiene nach DIN EN 50022. Die Schnappverriegelung positioniert den MI 1005 automatisch in die optimale Halteposition und verhindert ein versehentliches Verrutschen oder Lösen des MI 1005. Die Halterung ist so konstruiert, dass auch eine Befestigung auf ungeerdeten metallischen Oberflächen möglich ist. Die Schutzwirkung des Netzwerkisolators wird durch die Halterung nicht beeinträchtigt, da die für 2 MOPP erforderliche Isolationsstrecke zur Montagefläche sichergestellt bleibt.

Art-Nr. 2010656



2 in 1
Hutschienenadapter
/ Wandmontage

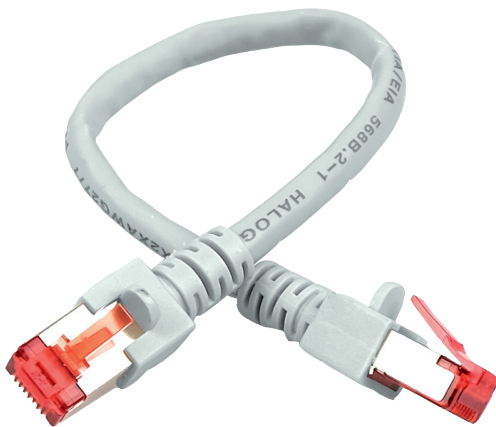

Patchkabel CAT6 0,25 m grau PIMF, RoHS

Kategorie-6 S / FTP Patchkabel ▶ paarig foliengeschirmt mit Gesamtgeflechtsschirm (PIMF) ▶ halogenfreier Mantel ▶ geschirmter, vergossener RJ45-Stecker ▶ farbige, angespritzte Knickschutzülle ▶ Längenangabe auf Tülle ▶ Schutz der Rastnasen Tülle ▶ EIA / TIA B.2-1, EN 50173 ▶ ISO / IEC 11801 Klasse E

Art-Nr. 2005670

Unser Tipp:

Der Netzwerkisolator MI 1005 dient als Zubehör für Geräte ohne isolierte Netzwerkschnittstelle. Um die Wirkung des Netzwerkisolators nicht zu beeinträchtigen, achten Sie darauf, dass der MI 1005 möglichst nah an dem Endgerät in Betrieb genommen wird, oder dass das zum Endgerät führende Patchkabel nicht in die Nähe leitfähiger Teile gelangen kann. Der Einsatz der optionalen MI 1005 Halterung ermöglicht die Befestigung des MI 1005 auch auf leitfähigen Untergründen und verhindert eine ungewollte Positionsänderung des Isolators. Die besondere Bauweise lässt Ihnen dabei den Spielraum, die Halterung an einer Hutschiene oder auf einer beliebigen ebenen Oberfläche zu befestigen.